

Instrucciones

RLT12VH

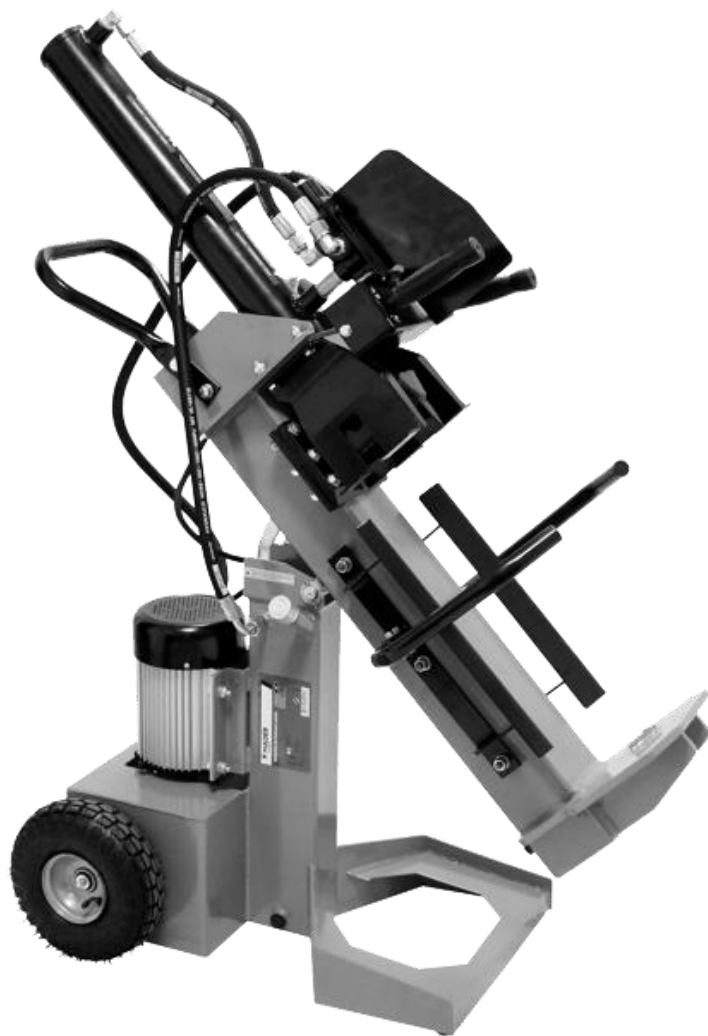

ALNOVA®

Millasur, SL.
Rúa Eduardo Pondal, nº 23 - Pol. Ind. Sigüeiro
15688 - Oroso - A Coruña 981 696465 www.millasur.com



ANOVA desea felicitarle por haber elegido uno de nuestros productos y le garantiza la asistencia y cooperación que siempre ha distinguido a nuestra marca a lo largo del tiempo.

Esta máquina está diseñada para durar muchos años y para ser de gran utilidad si es usada de acuerdo con las instrucciones contenidas en el manual de usuario. Le recomendamos, por tanto, leer atentamente este manual de instrucciones y seguir todas nuestras recomendaciones.

Para más información o dudas puede ponerse en contacto mediante nuestros soportes web como www.anovamaquinaria.com.

INFORMACIÓN SOBRE ESTE MANUAL

Preste atención a la información proporcionada en este manual y en el aparato por su seguridad y la de otros.

- Este manual contiene instrucciones de uso y mantenimiento.
- Lleve este manual consigo cuando vaya a trabajar con la máquina.
- Los contenidos son correctos a la hora de la impresión.
- Se reservan los derechos de realizar alteraciones en cualquier momento sin que ello afecte nuestras responsabilidades legales.
- Este manual está considerado parte integrante del producto y debe permanecer junto a este en caso de préstamo o reventa.
- Solicite a su distribuidor un nuevo manual en caso de pérdida o daños.

LEA ATENTAMENTE ESTE MANUAL ANTES DE USAR LA MÁQUINA

Para asegurar que su máquina proporcione los mejores resultados, lea atentamente las normas de uso y seguridad antes de utilizarla.

⚠ OTRAS ADVERTENCIAS:

Una utilización incorrecta podría causar daños a la máquina u a otros objetos.

La adaptación de la máquina a nuevos requisitos técnicos podría causar diferencias entre el contenido de este manual y el producto adquirido.

Lea y siga todas las instrucciones de este manual. Incumplir estas instrucciones podría resultar en daños personales graves.

CONTENIDO

1. IDENTIFICACIÓN DE SÍMBOLOS
2. INSTRUCCIONES DE SEGURIDAD
3. CARACTERÍSTICAS PRINCIPALES DEL ROMPEDOR DE LEÑA
4. PREPARACIÓN DE LA ROMPEDORA DE LEÑA
5. POSICIÓN VERTICAL/HORIZONTAL
6. USO DEL ROMPEDO DE LEÑA
7. ACEITE
8. TRANSPORTE
9. ALMACENAJE
10. DATOS TÉCNICOS
11. SOLUCIÓN DE PROBLEMAS
12. DESPIECE
13. CERTIFICADO

1. IDENTIFICACIÓN DE SÍMBOLOS

Se utilizan una serie de símbolos en la máquina que usted deberá entender antes de usar el rompedor de leña. Son símbolos relativos a su seguridad y al correcto uso de las partes de la máquina. Por favor, atienda y comprenda todos los símbolos que se muestran en el presente manual.



Lea las instrucciones de uso antes de utilizar la máquina.



PELIGRO. Antes de realizar cualquier reparación, mantenimiento o limpieza; apague el motor y retire el cable del enchufe.



Riesgo de corte o fractura. No toque áreas peligrosas mientras las cuchillas de corte están en movimiento.



No retire las piezas cortadas con sus manos.



Nadie más que el operarios de la máquina ha de estar en el área de trabajo. Mantenga a otras personas y animales fuera del área de trabajo (al menos 5 metros).



Equipe protección auditiva mientras trabaje para proteger sus oídos.



Equipe una máscara de protección facial para proteger sus ojos de astillas que se puedan desprender.



Equipe guantes de protección resistentes para proteger de heridas de astillas o bordes afilados.



Equipe botas de protección laboral para protegerse de posibles golpes en los pies.



Mantenga ordenada el área de trabajo. Desorden en el área de trabajo puede ocasionarle daños y heridas.



El aceite es un material inflamable y puede explotar. No fume ni realice ningún fuego en el área de trabajo.



Deseche el aceite adecuadamente en el punto de recogida autorizado. Está prohibido tirar el aceite en el suelo o en los sistemas de desagüe habituales. Consulte con su distribuidor para cualquier cambio de aceite.



No retire ni modifique ninguna protección o elementos de seguridad.



Preste atención en todo momento al movimiento de corte de las cuchillas.

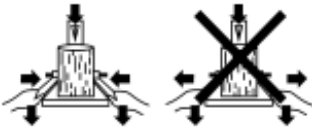

Asegure la pieza a cortar con las pinzas de agarre de la máquina.

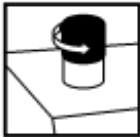

Abra el respiro de aceite antes de comenzar a utilizar la máquina.



Asegúrese de que el motor gira en el sentido correcto (ver flecha en el motor). El giro en el sentido incorrecto dañará la bomba de aceite.



Embalaje:

No deposite componentes eléctricos en la basura común. Consulte con el punto de recogida de basura para el reciclaje de cada componente.

De acuerdo a la directiva europea 2002/96/EC sobre los desechos de tipo eléctrico, éstos deberán ser depositados en el punto autorizado para su posterior reciclaje. Consulte a su distribuidor para conocer el punto al que debe dirigirse.



SISTEMA HIDRÁULICO

Nunca utilice la máquina si observa cualquier pérdida de aceite en el sistema. Inspeccione la máquina antes de cada uso y busque cualquier pérdida. Tenga limpia el área de trabajo y la máquina, asegúrese de que no existe aceite derramado. Puede provocar caídas o hacer que se resbalen las piezas de corte de sus manos o incluso incendios.



PELIGROS FÍSICOS

El corte de leña genera peligros en cuanto a su integridad física. Nunca utilice la máquina si usted no cuenta con los guantes de protección adecuados, calzado de seguridad y protección visual homologada. Preste atención a las piezas resultado del corte y evite cortes o el bloqueo de la máquina. Nunca intente cortar piezas demasiado grandes o demasiado pequeñas para la capacidad de la máquina. Mantenga limpia la máquina y el área de trabajo mientras esté cortando leña. La madera cortada y las astillas que se almacenen

alrededor de la máquina puede ocasionar peligros para usted y provocar caídas. Mantenga a colaboradores o espectadores a distancia y nunca permita a personas no familiarizadas con la máquina y que no hayan leído las instrucciones el manejo del rompedor de leña.

La máquina ha de situarse en una superficie plana y sólida para evitar su desequilibrio y caída.

Nota: Se indican unas recomendaciones de seguridad que en ningún caso incluyen todas las circunstancias que pueden darse en las situaciones de trabajo y que pueden conllevar algún tipo de peligro. El usuario ha de emplear su sentido común y emplear la máquina de una forma segura.

2. INSTRUCCIONES DE SEGURIDAD



ATENCIÓN: Como con toda maquinaria, existen ciertos riesgos inherentes al uso de este rompedor de leña. Mostrar una actitud precavida y de atención por parte del usuario ayudará a reducir el riesgo de heridas personales. Si las precauciones normales no son tenidas en cuenta pueden provocarse situaciones de peligro y graves lesiones al operario o daños en la máquina.

- Lea y familiarícese con el manual. Conozca el tipo de uso, los límites y los riesgos potenciales de la máquina.
- Inspeccione la máquina en búsqueda de partes dañadas. Compruebe las protecciones y otras partes que podrían estar dañadas para asegurarse de que la máquina funciona adecuadamente. Compruebe que las partes móviles no tienen daños y funcionan correctamente. Compruebe el montaje y otros puntos en la máquina que podrían afectar a su rendimiento. Cualquier elemento de protección o de estructura de la máquina que esté dañado deberá ser sustituido.
- Asegúrese de que las protecciones y las barras laterales se encuentran en su posición correcta.
- Vista siempre protección acústica, visual y guantes.
- Retire cualquier llave de ajuste que haya empleado en la máquina antes de empezar a utilizarla.
- Nunca utilice la máquina bajo la influencia de medicamentos, drogas o alcohol que afecten a sus capacidades de control.
- No se suba en ningún caso a la máquina.
- No deje la máquina conectada o funcionando sin ningún tipo de supervisión. Apague la máquina si se retira del área de trabajo.
- Mantenga sus manos alejadas de la cuchilla y las piezas a cortar. Nunca toque las partes de corte en movimiento de la máquina mientras esté funcionando.
- No vista joyas o ropa floja que pueda enredarse en las partes móviles de la

máquina.

- La presión de la bomba no deberá ser ajustada en ningún caso bajo criterio del usuario, de lo contrario perderá toda condición de garantía.

Instrucciones de seguridad específicas para el rompedor de leña



ATENCIÓN: El uso de una máquina tan potente puede conllevar ciertos peligros específicos. Preste especial atención a su seguridad y a la de otros. Siga siempre las recomendaciones de seguridad para reducir el riesgo de daños o lesiones.

- La máquina ha de ser operada por una persona solamente.
- Nunca intente partir troncos con una dimensión mayor de la indicada en el presente manual. No deberá haber tampoco restos de alambres, correas o metal en la leña, ya que podrían causar daños en la máquina. El tronco a hendir no presentará ninguna rama y ha de tener una base plana. Corte la leña siguiendo las trazas de crecimiento del tronco. NUNCA coloque un tronco de forma perpendicular al hacha de hendir (atravesado) ya que causaría daños en la máquina.
- El rompedor de leña ha de operarse con las dos manos.
- El rompedor de leña ha de usarse solamente por gente adulta y con plenas capacidades.
- Nunca coloque dos troncos a cortar por cada intento. Podría causar un rebote y provocar daños.
- Nunca coloque un nuevo tronco en la máquina sin acabar de hendir y extraer el anterior.
- Cuando la máquina esté funcionando se ha de guardar una distancia mínima de 5 metros para cualquier observador u animal.
- Nunca fuerce la máquina para cortar troncos de extrema dureza por más de 5 segundos. El aceite caliente bajo presión alta puede dañar la máquina. Pare la máquina y gire el tronco para volver a probar. Si el tronco sigue sin ser capaz de romperse ha de descartarlo, ya que su dureza es mayor que la capacidad de la máquina y no logrará romperlo.
- Nunca deje la máquina funcionando sin supervisión. Apáguela y desconéctela si se ausenta del lugar de trabajo.
- El usuario no deberá estar bajo la influencia de alcohol, drogas o medicamentos que reduzcan su capacidad de atención y manejo. Tampoco ha de trabajar si se encuentra fatigado. Descanse y trabaje sólo cuando se encuentre fresco y en buena disposición física.
- No utilice la máquina en áreas con gases, gasolina u otra clase de material inflamables.

3. CARACTERÍSTICAS PRINCIPALES DEL ROMPEDOR DE LEÑA

Transporte: las ruedas de goma permitirán el transporte fácil del rompedor.

Motor eléctrico: asegúrese que el voltaje es de 230V

Pistón hidráulico: es importante mantener limpio y sin ralladuras el cilindro del pistón para conservar su potencia.

Control de seguridad de 2 manos: el sistema de seguridad hace que usted no pueda introducir las manos en la leña mientras la máquina está cortando. Solamente accionando los dos mandos al mismo tiempo con las dos manos se realiza el corte. Cuando se sueltan los mandos y no se hace presión, el cilindro retorna a su posición.



Construcción en acero: acero soldado de gran resistencia.

4. PREPARACIÓN DE LA ROMPEDORA DE LEÑA

Siga la lista despiece para aclarar las dudas de montaje.

IMPORTANTE: antes de empezar a trabajar con la máquina ha de comprobar el aceite hidráulico en la máquina y abrir el respiro correspondiente.

5. POSICIÓN VERTICAL/HORIZONTAL

El rompedor puede trabajar en posición vertical y horizontal. Cuando se levante el brazo de corte, la barra deslizante y el cabezal de corte han de estar abajo.

Procedimiento: quitar el pasador de sujeción. Comprobar que los cables no queden apretados en los engranajes. El pasador de sujeción está asegurado con una cinta. Para cambiar a la posición horizontal se realiza la misma operación en sentido contrario. Asegure siempre la posición de trabajo de la máquina con el pasador.



El cambio de posición de trabajo ha de realizarse con el motor apagado.

cambie la posición y asegure siempre la máquina con el pasador



6. USO DEL ROMPEDOR DE LEÑA

El tamaño del tronco a cortar es una medida recomendable. Un tamaño inferior de tronco, pero con muchos nudos, puede hacer que la máquina no logre hendirlo. Una pieza mayor puede ser fácilmente hendida si sus fibras son rectas y sin nudos. Use el sentido común en la elección de las piezas de leña a hendir.

Nunca fuerce la máquina más de 5 segundos si el corte que está intentando no está resultando. El aceite a presión y a alta temperatura puede dañar la máquina. Es muy importante si el rompedor no logra hendir la pieza en un primer intento, gire la pieza 90° y vuelva a intentarlo.

Corte horizontal/vertical: consulte y entienda correctamente cómo cambiar la posición.

Corte horizontal: usado principalmente para pequeños troncos que pueden ser depositados en el rompedor.

Monte las partes indicadas A y B para este tipo de corte.

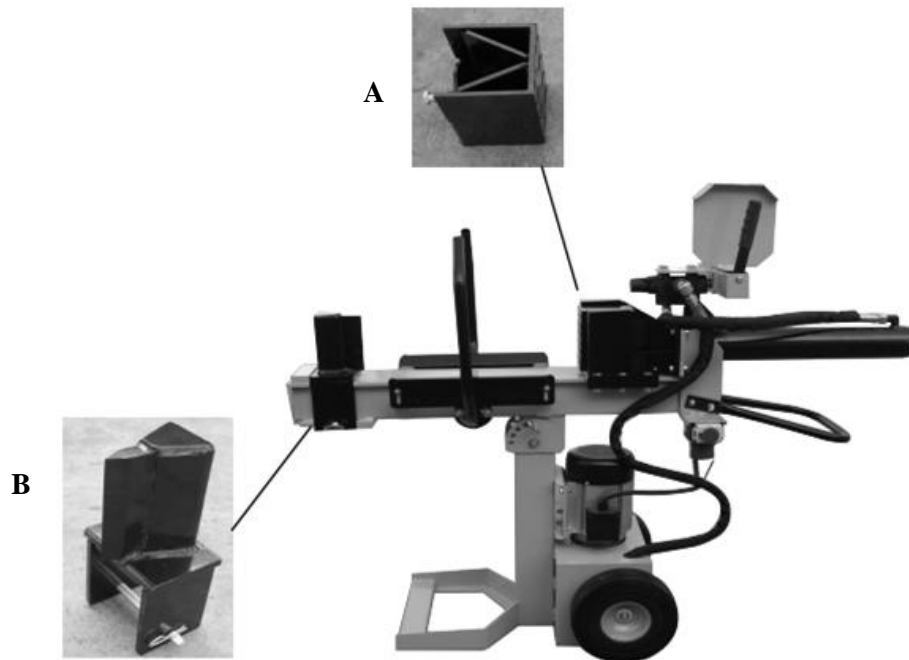

Corte vertical: usado principalmente para grandes troncos que no son fáciles de levantar a la posición horizontal.

Monte la parte C y quite la pieza A anterior. Aplique el corte sobre la cuchilla de corte directamente.

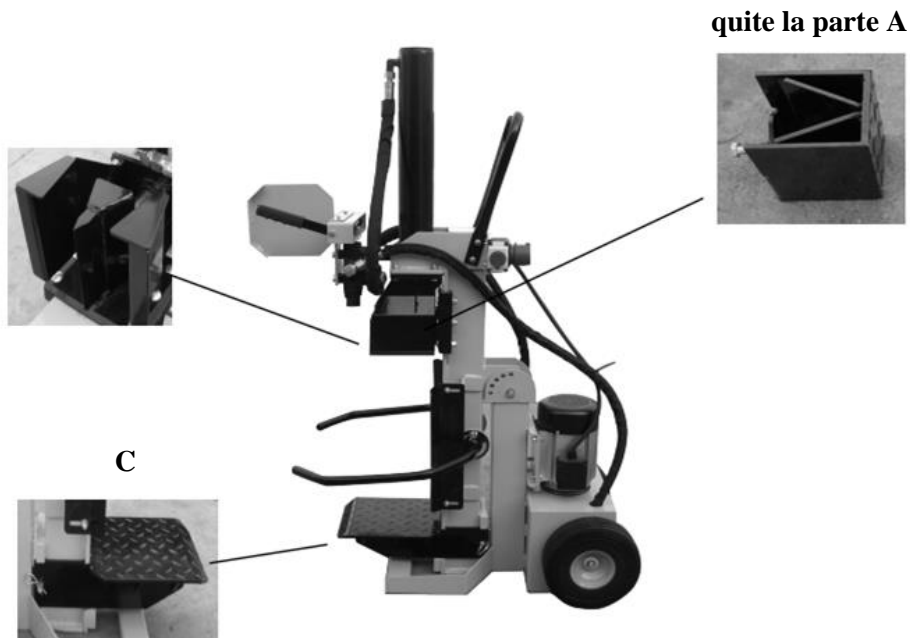

7. ACEITE

El nivel de aceite se comprueba en la cala insertada en el tapón del tanque. Ha

de utilizarse aceite hidráulico tipo HDZ32.

El aceite hidráulico ha de cambiarse una vez al año como mínimo.

Inspeccione todos los latiguillos y conectores en búsqueda de pérdidas. Si ve cualquier pérdida no siga trabajando y repárela cuanto antes. Evitará pérdidas de aceite y de potencia.

Si la máquina es usada en zonas con variación brusca de temperatura, se puede formar condensación en el tanque de aceite. Así mismo el aceite se tornará blanco y espumoso. Esta condición puede dañar las juntas de conexión. Si esto sucede, deberá cambiar el aceite.

8. TRANSPORTE

Para cualquier tipo de transporte de la máquina ha de asegurarse que el tapón del depósito de aceite está debidamente apretado y el respiro también ha sido cerrado.

Maneje la máquina con cuidado y debidamente embalada.

9. ALMACENAJE

La rompedora de leña puede almacenarse en posición tanto vertical como horizontal.

Limpie los restos y cierre bien los elementos susceptibles de pérdida de aceite (tapón; respiro). No es necesario retirar el aceite para su almacenaje.

Compruebe bien que no existe ningún tipo de pérdida.

10. DATOS TÉCNICOS

MODELO	RLT12VH
Potencia	120 kN (12T)
Longitud máxima de corte	520 mm
Longitud máxima de diámetro	400 mm
Aceite hidráulico (tipo / capacidad)	HDZ32 / 4.5L
Presión de aceite	22 MPa (220bar)
Motor eléctrico	P1 3.5 kW S6 (4min/6min)
Tipo corriente	230V/3N +PE 50 Hz - 16A
Peso	116 kgs

11. SOLUCIÓN DE PROBLEMAS

Ante cualquier problema grave el usuario ha de consultar con el servicio técnico apropiado para la reparación y revisión de la máquina. Esta guía de solución de problemas pretende evitarle que se desplace a su centro técnico por cosas que son de fácil solución.

PROBLEMA	CAUSA POSIBLE	SOLUCIÓN
Los troncos no se parten correctamente y quedan incompletos (mal rendimiento)	<ul style="list-style-type: none"> - el tronco no está bien colocado - el tronco excede las dimensiones de trabajo de la máquina o es muy resistente - la cuchilla de corte no se introduce en el tronco - presión de aceite muy baja - mandos de control mal regulados - conexión de corriente inapropiada (más de 10 metros o con una sección muy pequeña) 	<ul style="list-style-type: none"> - recolocque el tronco de forma más efectiva - corte el tronco a la dimensión requerida - afile la cuchilla debidamente - compruebe el nivel de aceite y rellene si es necesario. Consulte al centro distribuidor. - consulte al servicio técnico - cambie el cable de conexión
El cilindro de corte se mueve intermitentemente o con fuertes vibraciones	<ul style="list-style-type: none"> - presencia de aire en el circuito hidráulico - el cilindro de corte no está correctamente lubricado 	<ul style="list-style-type: none"> - compruebe el nivel de aceite y rellene si es necesario. - lubrique el cilindro de corte con grasa en spray. Si no se resuelve, consulte con su servicio técnico
El cilindro de corte no se mueve	<ul style="list-style-type: none"> - bomba hidráulica dañada 	<ul style="list-style-type: none"> - consulte a su servicio técnico
El motor arranca pero el cilindro de corte no se mueve	<ul style="list-style-type: none"> - el motor gira en dirección contraria 	<ul style="list-style-type: none"> - compruebe la dirección de giro del motor. 3 fases: ajuste la dirección de giro del motor.
El motor no arranca	<ul style="list-style-type: none"> - no hay corriente eléctrica - modo monofásico en motor trifásico - cable de conexión dañado - motor dañado 	<ul style="list-style-type: none"> - compruebe el fusible y la toma exterior de corriente. - consulte a su electricista - sustituya el cable de conexión - consulte a su servicio técnico

IMPORTANTE: todas las reparaciones y revisiones deberán ser realizadas en el centro técnico autorizado y no por el usuario directamente. El usuario asume los riesgos y pérdida de garantía si realiza cualquier reparación o sustitución de piezas no originales.

12. DESPIECE

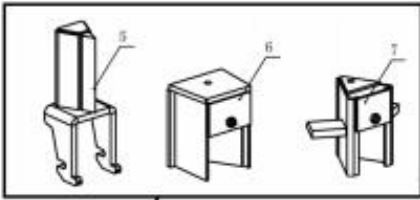

Option Accessoiresies

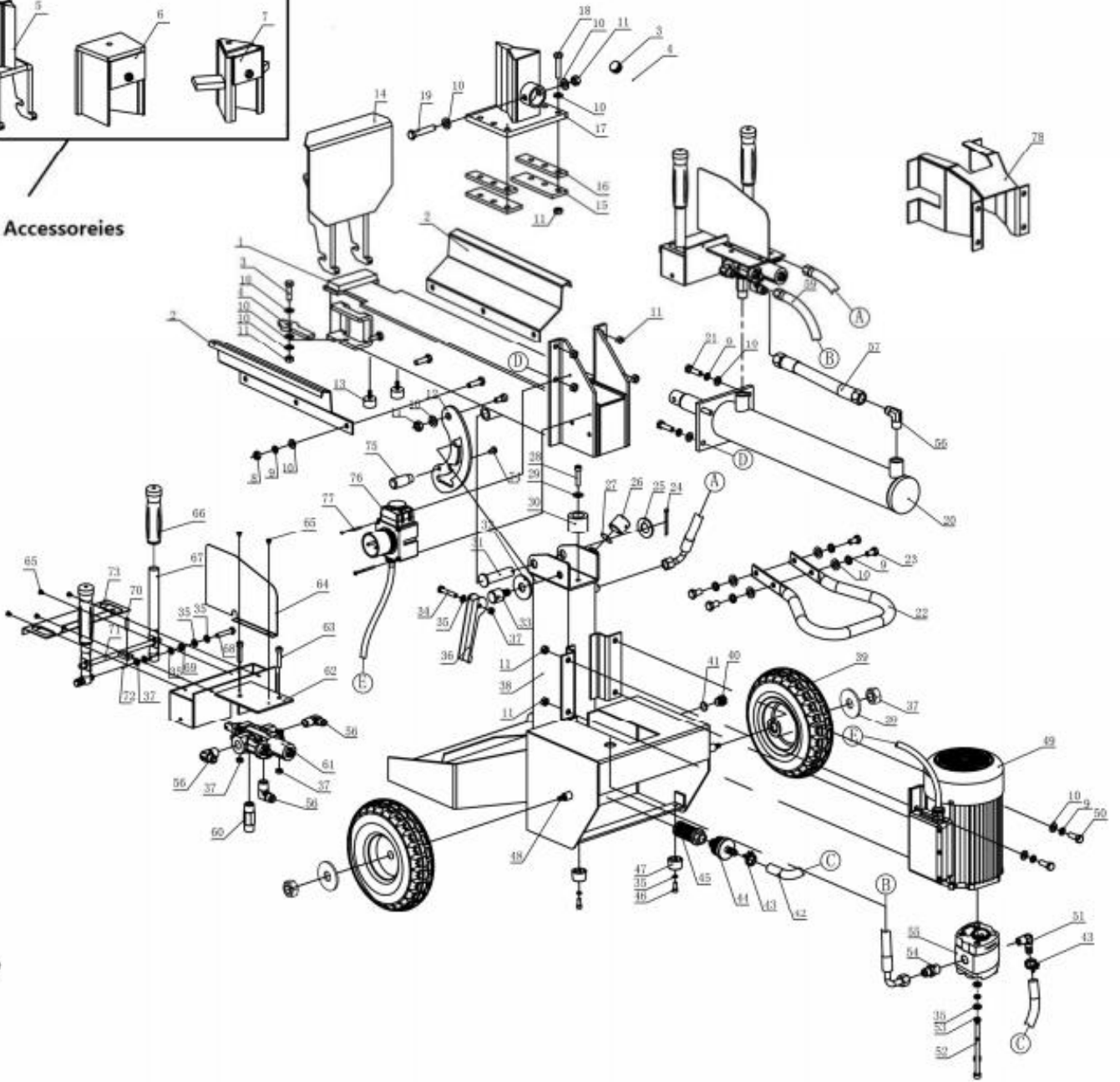



EMPRESA DISTRIBUIDORA

MILLASUR, S.L.
RUA EDUARDO PONDAL, Nº 23 P.I.SIGÜEIRO
15688 OROSO - A CORUÑA
ESPAÑA

DECLARACIÓN DE CONFORMIDAD CE

En cumplimiento con las diferentes directivas CE, en la presente se confirma que, debido a su diseño y construcción, y según marca CE impresa por fabricante en la misma, la máquina identificada en este documento cumple con las exigencias pertinentes y fundamentales en seguridad y salud de las citadas directivas CE. Esta declaración valida al producto para mostrar el símbolo CE.

En el caso de que la máquina se modifique y esta modificación no esté aprobada por el fabricante y comunicada al distribuidor, esta declaración perderá su valor y vigencia.

Denominación de la máquina: **ASTILLADOR DE LEÑA**

Modelo: **RLT12VH**

Norma reconocida y aprobada a la que se adecúa:

Directiva 2006/42/CE
Directiva 2006/95/CE

Testada de acuerdo a:

EN 60204-1:2006/A1:2009
EN 609-1:1999/A2:2009

Test report: 7040315136201-00

Sello de empresa

Rúa Eduardo Pondal, nº 23
Pol. Ind. Sigüeiro - 15688 Oroso - A Coruña
Tlf. 981 696465 / Fax. 981 690861

05/06/2018